

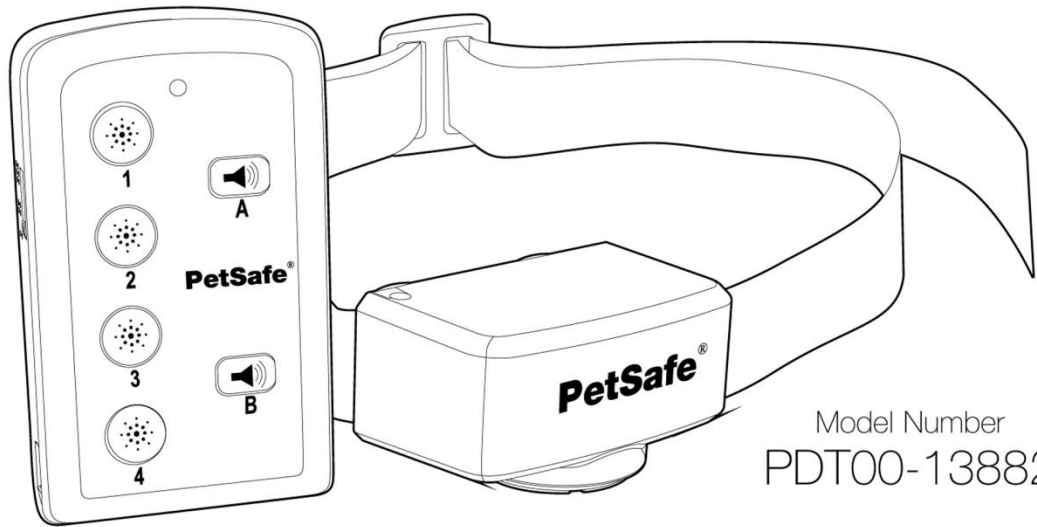

# 펫세이프 리모트 트레이너 사용설명서 (PDT00-13882)

## Basic Remote Trainer operating and training guide



Model Number  
PDT00-13882

### 정전기 자극형(Static) 리모트 트레이너

#### 제조사

Radio Systems Corporation  
10427 Petsafe Way  
Knoxville, TN 37932  
www.petsafe.net

#### 수입판매원

(주)펫트코리아  
경기도 성남시 수정구 금토동 64-1  
TEL. 031-759-5395  
www.petkorea.co.kr

#### 소비자 보상기준

제품하자(제품 미작동 또는 파손제품)의 경우 구입 후 7일 이내 구입처에 통보시 영수증 확인 후 교환 및 반품 가능  
※(주)펫트코리아를 통해 정식 수입되지 않은 제품의 경우 A/S가 일체 불가능하오니  
구입 영수증을 필히 보관하시기 바랍니다.

## 안전에 관한 주의사항

### 본 설명서에 사용되는 주요 단어/문구 및 기호



본 기호는 사용자가 사망에 이르거나 중상을 입을 가능성이 있는 위험한 상황을 경고하는 것이므로 반드시 모든 내용을 읽고 지시에 따라 사용하여 상해를 입지 않도록 주의하십시오.

**▲WARNING** 사망하거나 심각한 부상을 입을 가능성이 있는 경우

**▲CAUTION** 중·경상을 입을 가능성이 있는 경우

**CAUTION** 손상을 입을 가능성이 있는 경우

**▲WARNING** 공격성이 있는 애견에게 사용하지 말 것

평소 공격적이거나 또는 공격적인 성향을 갖고 있는 애견에게 사용하지 마십시오. 견주나 주변사람을 공격하여 심각한 상해를 입히거나 사망에 이르게 할 수 있습니다. 본 기기가 사용하고자 하는 애견에게 적합한지 판단이 어려운 경우 수의사 또는 전문훈련사와 상담을 통해 사용여부를 결정하십시오.

**▲WARNING** 잘못된 배터리 교체로 인한 폭발의 위험

전용 배터리만 사용하십시오. 배터리가 단락되지 않도록 주의하시고, 새 배터리와 사용한 배터리를 함께 사용하지 마십시오. 배터리를 불에 가까이 두거나 물에 닿지 않도록 주의하십시오. 사용한 건전지는 분리배출하여 버려주십시오.

**▲CAUTION** 리드줄 착용 훈련시 안전수칙

리드줄 훈련시 견주와 애견의 안전은 매우 중요합니다. 리드줄은 애견이 사람이나 사물을 보고 달려들어도 제지할 수 있도록 충분히 길고 튼튼한 동시에, 도로나 안전하지 않은 곳에 접근하지 못하도록 충분히 짧아야 합니다. 또한 견주는 애견의 이러한 행동을 충분히 제지할 수 있을 정도의 체력을 반드시 갖추고 있어야 합니다.

본 기기에 절대로 리드줄을 부착하지 마십시오. 접촉대가 애견의 목을 조여 위험을 초래할 수 있습니다. 리드줄을 연결하기 위해 별도의 목줄을 사용할 때 본 기기의 목줄에 압박을 가하거나 영향을 주지 않도록 주의하십시오.

**CAUTION** 피부 손상의 위험

본 설명서를 읽고 지시에 따라 사용하십시오. 기기의 목줄을 알맞게 채워주는 것이 중요합니다. 기기의 목줄을 너무 오래 착용시키거나 너무 짝 조이게 착용된 경우 애견의 목 피부에 붉은 반점, 궤양 등의 손상을 일으킬 수 있습니다.

- 본 기기를 하루에 12시간 이상 채우지 마십시오.
- 가능한 때 1~2시간 마다 애견의 상태를 확인하고 목줄의 위치를 바꿔 다시 채워주십시오.
- 본 기기의 목줄이 애견의 목을 과도하게 조이지 않는지 확인하십시오. (본 설명서의 지시에 따라 채워주시기 바랍니다.)
- 본 기기에 절대로 리드줄을 부착하지 마십시오. 접촉대가 애견의 목을 조여 위험을 초래할 수 있습니다.
- 리드줄을 연결하기 위해 별도의 목줄을 사용할 때 본 기기의 목줄에 압박을 가하거나 영향을 주지 않도록 주의하십시오.
- 본 기기가 닿은 애견의 목 주변을 매주 젖은 수건으로 닦아 주십시오.
- 본 기기의 접촉대가 닿는 애견의 목 주변에 발진이나 염증이 없는지 매일 확인해주십시오.
- 발진이나 염증을 발견한 즉시 본 기기 사용을 중단하시고 회복될 때까지 사용하지 마십시오.
- 만약 위와 같은 피부의 상태가 48시간 이상 지속되는 경우 반드시 수의사와 상담하십시오.
- 옥창 및 괴사에 관한 추가 정보를 위해 펫세이프 홈페이지를 방문해주십시오.

이 단계들은 여러분과 애견을 안전하고 편안하게 사용할 수 있도록 도와줄 것입니다. 수많은 애견들이 스테인레스의 접촉대를 착용하고도 편안해합니다. 몇몇의 애견들은 접촉되는 압력에 민감해하기도 합니다. 일정한 시간이 지난 뒤 여러분은 애견이 목줄을 받아들이고 있음을 볼 수 있을 것입니다. 만약 그렇다면 여러분은 이 주의사항들로부터 조금 더 편해질 수 있습니다. 접촉 부위를 매일 확인해주는 것은 매우 중요합니다. 만약 붉은 반점이나 염증 등이 발견되면 상처가 회복될 때까지 사용을 중단하십시오.

펫세이프 리모트 트레이너는 건강한 애견에게만 사용되어야 합니다. 저희 펫세이프는 여러분이 기기를 사용하기 전에 애견의 건강상태에 관해 수의사와 상담할 것을 권해드립니다.

펫세이프 제품을 구입해주셔서 감사합니다. 펫세이프는 세계적으로 가장 많이 판매되는 전자식 훈련기기 브랜드입니다. 펫세이프는 반려인들이 가장 믿을 수 있는 브랜드가 되는 것을 목표로 하고 있으며 성공적으로 훈련할 수 있는 방법과 도구를 제공함으로써 반려동물의 안전을 보장하고자 합니다. 궁금한 사항이 있으시면 펫세이프 홈페이지([www.petsafe.net](http://www.petsafe.net)) 또는 고객센터를 이용해주시기 바랍니다.

## 목 차

제품구성.....	5
준비물.....	5
작동원리.....	5
제품특징.....	6
주요단어.....	6
작동방법.....	7
리모컨 준비하기.....	7
수신목줄 준비하기.....	8
수신목줄 착용시키기.....	9
리모컨과 수신목줄 연동하기.....	10
훈련방법.....	11
일반적인 팁.....	11
소리 A 가르치기 (낮은 음).....	11
소리 B 사용하기 (높은 음).....	11
애견에게 최적의 자극단계 찾기.....	12
[기본 복종훈련 가르치기].....	12
“앉아” 명령.....	12
“이리와” 명령.....	13
“기다려” 명령.....	13
[잘못된 행동 교정하기].....	14
점프.....	14
땅파기.....	14
쫓기.....	15
쓰레기통 뒤지기.....	15
자주묻는 질문.....	17
문제점 해결.....	17
라이트 테스트기 사용법.....	18
이용약관 및 책임의 제한.....	19

[제품구성]

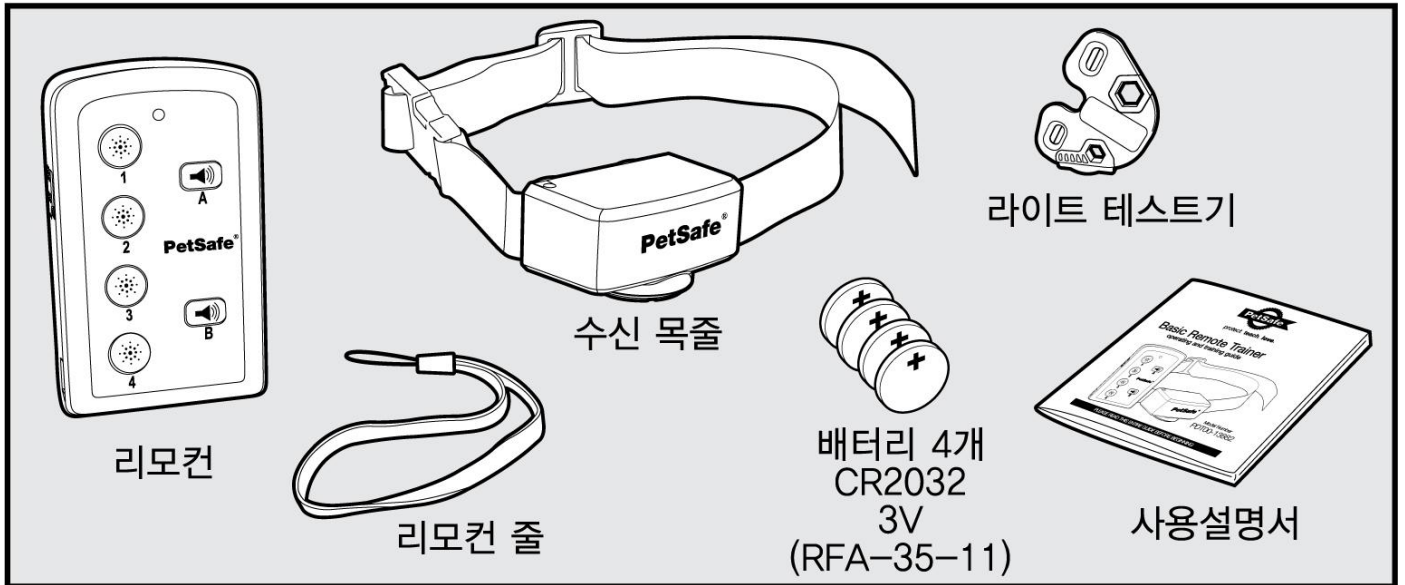

리모컨

수신 목줄

라이트 테스트기

리모컨 줄

배터리 4개  
CR2032  
3V  
(RFA-35-11)

사용설명서

[준비물]

※상황에 따라 필요할 수 있습니다.

가위, 라이터, 금속재질이 포함되지 않은 목줄과 긴 리드줄

[작동 원리]

이제 여러분은 리모트 트레이너가 만드는 차이점을 경험하게 될 것입니다. 훈련하는데 투자하는 시간을 줄이면서도 훈련시간을 즐길 수 있습니다. 펫세이프 리모트 트레이너는 액정화면에 자극의 강도를 표시해주어 사용이 용이합니다.

본 리모트 트레이너는 리드줄 없이도 75야드(약 68.5m)까지 통제할 수 있도록 도와줍니다. 버튼을 누르면 리모컨에서 애견이 목에 착용한 수신기에 신호가 전달됩니다. 애견은 안전하지만 성가신 자극을 받게됩니다. 애견은 금세 자신의 행동과 교정의 인과관계를 알아차릴 것이며 여러분은 짧은 시간 안에 애견의 개선된 행동을 볼 수 있을 것입니다. 펫세이프 리모트 트레이너는 소형견부터 대형견까지 모두에게 안전하고 편안하고 효과적임이 입증되었습니다.

리모트 트레이너를 꾸준히 제대로 사용함으로써 기본 복종훈련을 가르칠 수 있으며 여러분의 애견이 보이는 잘못된 행동들을 교정할 수 있습니다.

**중요:** 본 리모트 트레이너의 반경은 75야드(약 68.5m)입니다. 리모컨을 가능한 범위까지 사용할 수 있도록 여러분의 신체로부터 떨어져 수평으로 쥐고 사용하십시오.

지역, 날씨, 초목, 라디오 장치 등으로 인해 최대 사용범위에 영향을 줄 수 있습니다.



**[제품특징]**

- 75야드(약 68.5m)의 사용범위
- 12단계의 정전기자극 (낮음/중간/높음 각 4단계)
- 2종류의 소리버튼
- 생활방수 가능한 리모컨과 수신목줄

**[주요 단어]**

**리모컨:** 수신목줄에 신호를 전달

- **자극범위 조절 스위치:** 자극의 범위 설정시 사용 (I-낮음, II-중간, III-높음)
- **자극단계 버튼(4개의 노란색 버튼):** 접촉대를 통해 정전기자극을 전달하며 버튼의 숫자는 자극의 단계(강도)를 나타냄
- **소리 A 버튼:** 수신목줄에서 고음의 신호음 발생 (정전기자극은 전달되지 않음)
- **소리 B 버튼:** 수신목줄에서 저음의 신호음 발생 (정전기자극은 전달되지 않음)  
 ※ 참고: 자극 또는 소리 버튼을 10초이상 누르는 경우 자극 또는 소리 전송이 중단됩니다. 5초 후 다시 버튼을 누르면 추가 자극 또는 소리가 전달됩니다.
- **리모컨 LED 표시등:** 소리 또는 자극이 전달되고 있음을 나타거나, 또는 연동 명령이 전달되고 있음을 나타냄. 더 자세한 내용을 보려면 리모컨 준비하기 페이지를 확인하십시오.
- **배터리 커버:** 배터리를 덮어줌
- **리모컨 줄:** 사용시 편리하도록 손목 줄 연결

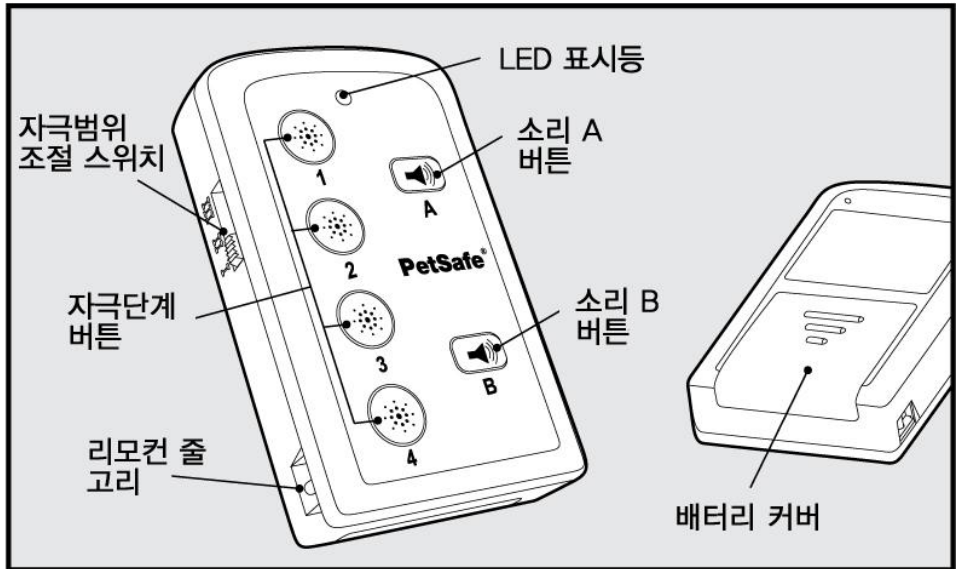

**수신목줄:** 리모컨으로부터 신호를 받아 정전기자극 또는 신호음을 전달함.

- **접촉대:** 리모컨으로부터 신호를 받아 정전기자극을 전달함.
- **수신 LED 표시등:** 리모컨의 자극 또는 소리 버튼을 눌렀을때, 배터리 부족시 또는 연동모드 시 점등됨.
- **On/Off 전원 스위치:** 수신목줄의 전원을 켜거나 끌 때 사용하며 또한 배터리 커버 역할

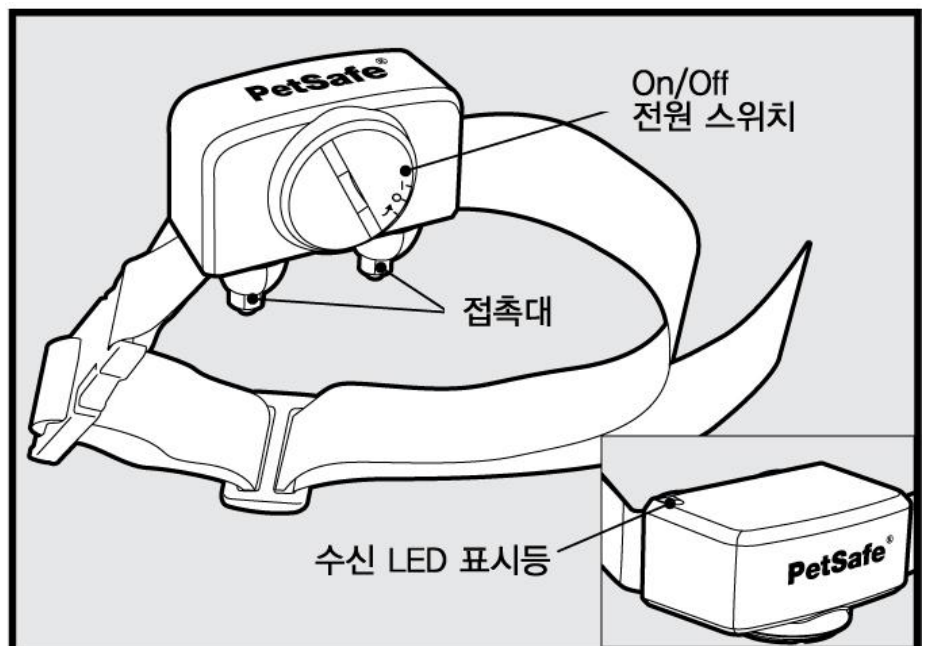

# 작동방법

## Step 1. 리모컨 준비하기

### 배터리 삽입/제거

1. 배터리 커버를 화살표 방향으로 밀어 열어주십시오. (그림 1A)
2. 2개의 3-Volt(CR2032) 배터리를 + 표시가 위로 향하게 하여 넣어주십시오. (그림 1B)
3. 배터리 커버를 화살표 방향으로 밀어 닫아주십시오. (그림 1C)

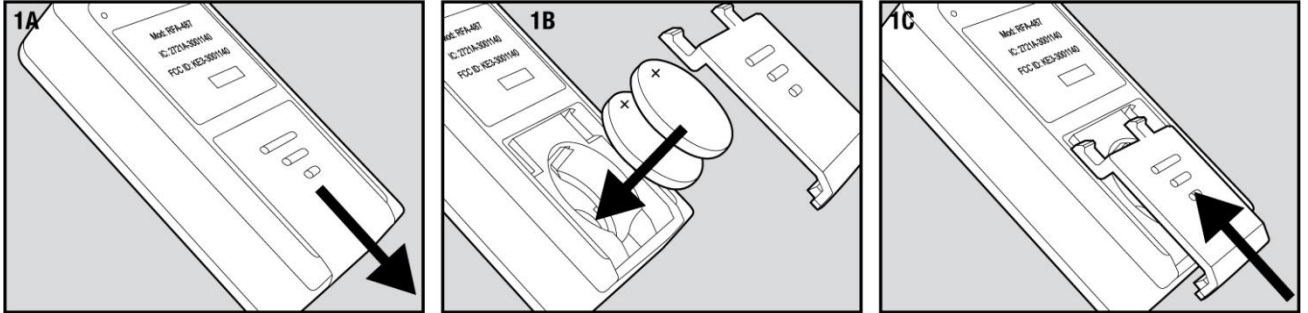

### 배터리가 제대로 끼워졌는지 확인하려면

1. 리모컨에 있는 아무 버튼이나 눌러주십시오.
2. 버튼을 누르면 리모컨의 LED가 깜박입니다.
3. 만약 리모컨의 LED가 깜박이지 않으면 배터리를 반대로 끼웠을 가능성이 있습니다. 배터리를 다시 꺼내 “+” 표시가 위에 보이도록 올바른 방향으로 끼워주십시오.

### **⚠WARNING** 잘못된 배터리 교체로 인한 폭발의 위험

전용 배터리만 사용하십시오. 배터리가 단락되지 않도록 주의하시고, 새 배터리와 사용한 배터리를 함께 사용하지 마십시오. 배터리를 불에 가까이 두거나 물에 닿지 않도록 주의하십시오. 사용한 건전지는 분리배출하여 버려주십시오.

### 리모컨 LED - 기능과 표시

버튼을 누를 후 약 30초 동안 보여집니다. 30초 후 아무 버튼도 누르지 않으면 화면은 배터리 절전모드로 전환되어 화면이 꺼지게 됩니다. 아무 버튼이나 다시 누르면 화면은 다시 켜집니다. 화면에 나타나는 기호는 아래 내용을 참고하십시오.

기능	LED 표시
버튼을 눌렀을 때	버튼을 누르는 동안 점등
배터리 부족	매 5초마다 3번씩 점등

※ 참고: 자극 또는 소리 버튼을 10초이상 누르는 경우 자극 또는 소리 전송이 중단됩니다. 5초 후 다시 버튼을 누르면 추가 자극 또는 소리가 전달됩니다.

※ 참고: 아무 버튼도 누르지 않은 채로 30초가 지나면 리모컨은 절전모드로 전환됩니다. 아무 버튼이나 다시 누르면 리모컨은 자극 또는 신호음을 전달하지 않으면서 다시 켜집니다.

## Step 2. 수신목줄 준비하기

※ 참고: 제품에 따라 수신목줄의 본체 배터리 커버에 표시된 방법에 차이가 있을 수 있습니다. 아래 표를 참고하시기 바랍니다.

표시 1	표시 2	기능
I	ON	전원 켜기
O	OFF	전원 끄기
↻	OPEN	배터리 커버 잠금 열기

### 배터리 삽입/제거

1. 라이트 테스트기 또는 동전을 이용해 시계반대방향으로 돌려 배터리 커버의 “↻” 또는 “OPEN”이 삼각형 표시까지 오도록 해주십시오. (그림 1A)
2. 배터리 커버를 열어주십시오.
3. 2개의 3-Volt(CR2032) 배터리를 + 표시가 위로 향하게 하여 넣어주십시오. (그림 1B)
4. 배터리 커버를 닫고 “↻” 또는 “OPEN”을 삼각형 표시에 맞춘 뒤 라이트 테스트기 또는 동전을 이용해 시계방향으로 돌려 “O” 또는 “OFF”가 삼각형 표시까지 오도록 해주십시오. (그림 1C)

교체를 위한 3-Volt(CR2032) 배터리는 시중에서 구매할 수 있습니다.

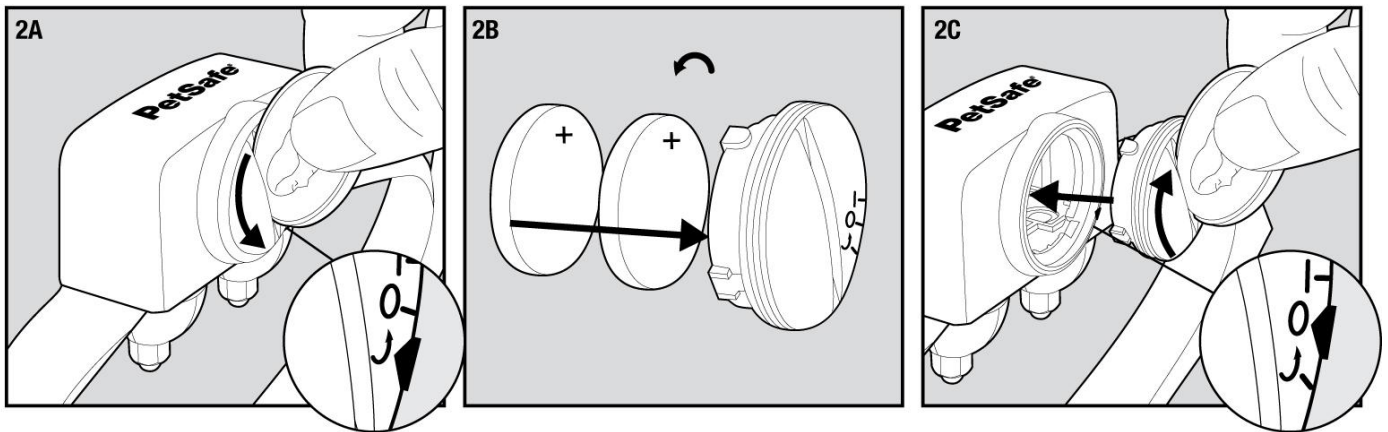

### **⚠WARNING** 잘못된 배터리 교체로 인한 폭발의 위험

전용 배터리만 사용하십시오. 배터리가 단락되지 않도록 주의하시고, 새 배터리와 사용한 배터리를 함께 사용하지 마십시오. 배터리를 불에 가까이 두거나 물에 닿지 않도록 주의하십시오. 사용한 건전지는 분리배출하여 버려주십시오.

### 수신목줄 전원 설정하기

라이트 테스트기 또는 동전을 이용해 배터리 커버의 “I” 또는 “O” 표시가 삼각형 표시까지 오도록 돌려주십시오.

참고: 배터리 수명을 연장하기 위해 기기를 사용하지 않을 때에는 전원을 꺼두십시오.

중요: 만약 전원이 연속해서 켜져있는 경우 배터리는 최대 10일 정도 지속됩니다.

### 수신 LED 표시등 - 기능과 표시

수신목줄 기능	녹색등 점등
전원 켜짐	1회 점등되며 삐 소리 발생
버튼을 눌렀을 때	버튼을 누르는 동안 점등
배터리 부족	매 5초마다 3회씩 점등



### Step 3. 수신목줄 착용시키기

**중요:** 효과적인 훈련을 위해 수신목줄의 올바른 위치와 착용이 매우 중요합니다. 접촉대는 애견의 목 아래 부위의 피부에 직접 닿아야 합니다.

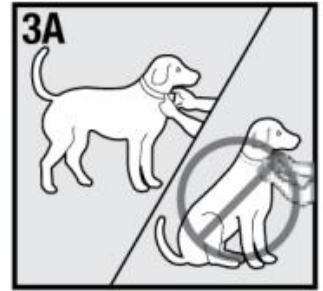

아래의 단계에 따라 올바르게 착용시켜주십시오.

1. 수신목줄의 전원이 꺼두십시오. (OFF 상태)
2. 애견을 편안하게 서있게 하십시오. (그림 3A)
3. 수신목줄을 애견의 목에(귀에 가깝도록) 위치해 주십시오. 접촉대 중앙이 목 아래 피부에 닿도록 해주십시오. (그림 3B) 참고: 접촉대가 일관되게 닿을 수 있도록 경우에 따라 목 주변의 털을 다듬을 필요가 있을 수 있습니다.

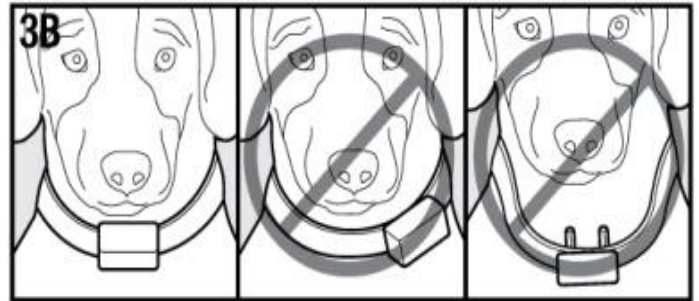

**CAUTION** 애견의 목 털을 면도하지 마십시오. 털의 길이를 다듬는 것이 아닌 털을 완전히 깎는 경우 피부 자극의 위험을 증가시킬 수 있습니다.

4. 수신목줄은 편안하게 맞으면서도, 동시에 목줄과 애견의 목 사이에 손가락 하나 정도가 들어갈 수 있도록 충분히 넉넉해야 합니다. (그림 3C)
5. 몇 분간 목줄을 채워놓은 뒤 착용상태를 다시 확인해 주십시오. 애견이 수신목줄을 편안해하는지 한번 더 확인해 주시길 바랍니다.



**CAUTION** 수신목줄을 연속하여 12시간 이상 착용시키지 마십시오. 수신목줄을 너무 오랫동안 착용하는 경우 피부에 자극을 일으킬 수 있습니다. 더 자세한 내용은 2페이지를 참고하십시오.

#### 목줄 끼우기

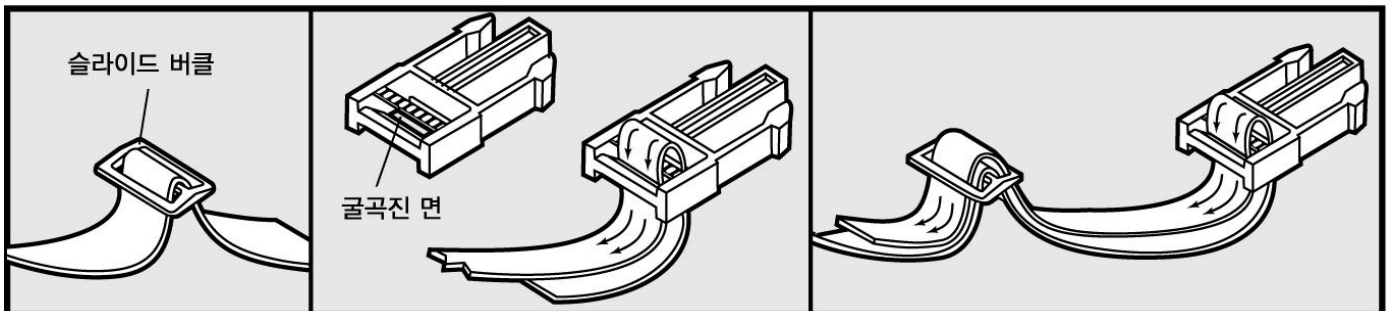

슬라이드 버클은 애견의 목에서 목줄이 느슨해지는 것을 방지해줍니다. 잠금 버클의 굴곡진 면이 반드시 위쪽으로 향해야 합니다. 제대로 끼워지지 않으면 목줄이 풀릴 수 있습니다.

## Step 4. 리모컨과 수신목줄 연동하기

리모컨의 소리버튼을 눌렀을 때 “삐”소리가 나지 않거나 수신목줄이 반응하지 않는 것으로 보이면 아래 지시에 따라 연동하십시오.

1. 애건의 목에 있는 수신목줄을 풀고 전원을 꺼주십시오.
2. 전원을 켜주십시오.
3. 리모컨의 소리버튼(2개)과 자극버튼(4개)을 동시에 모두 눌러주십시오. (수신목줄의 LED가 점등되고 “삐” 소리가 발생할 때까지 누르십시오.) 리모컨 ID를 인식했다는 것을 알려주기 위해 수신목줄에서 “삐” 소리와 함께 LED가 점등됩니다.
4. 소리 A 버튼 또는 소리 B 버튼을 눌러주십시오. 제대로 연동이 되었으면 수신목줄에서 신호음이 발생해야 합니다.

# 훈련방법

## 일반적인 팁

- 한번에 하나의 잘못된 행동을 교정하거나 하나의 복종훈련을 가르쳐야 합니다. 너무 급하게 훈련하는 경우 애견에게 혼란을 줄 수 있습니다.
- 일관되게 훈련하십시오. 애견이 잘못된 행동을 할 때마다 고쳐주십시오.
- 애견을 감독할 수 없는 경우 애견이 과거에 잘못된 행동을 했던 적이 있는 상황에서 통제할 것을 권해드립니다. 그러나 훈련시간을 통해 상황을 설정함으로써 성공의 기회를 극적으로 향상시킬 수 있습니다.
- 만약 애견이 신호음에 겁을 먹거나 숨으면 “앉아” 등의 간단한 명령으로 애견의 주의를 집중시키십시오.
- 리모트 트레이너를 사용하기 위한 애견은 최소 6개월 이상이 되어야 합니다.
- 애견의 가족들만 리모트 트레이너를 사용하도록 하십시오. 본 기기는 장난감이 아닙니다.
- 청각범위내의 다른 애견들이 훈련 소리에 영향을 받을 수 있습니다. 다른 애견들이 들을 수 없는 곳에서 훈련하십시오.

**⚠WARNING** 절대로 애견의 공격적인 행동을 교정하기 위해 사용하지 마십시오. 애견이 공격적으로 변할 가능성이 있는지 여부는 수의사 또는 전문훈련사와 상담을 통해 판단하십시오. 더 자세한 내용은 2페이지를 참고하십시오.

## 소리 A 가르치기 (낮은 음)

애견의 행동교정을 위해 리모트 트레이너를 사용하기 전 2~3일 동안 하루에 10~15분 정도 칭찬과 보상을 소리와 연계하여 인식시켜주십시오.

1. 소리 A 버튼을 2초간 누릅니다.
2. 버튼을 놓은 뒤 바로 애견에게 말로 칭찬해주거나, 쓰다듬어주거나, 또는 작은 간식을 주어 보상해주십시오. 약 3~5초간 보상을 해주십시오.
3. 몇 분 후 다시 소리 A 버튼을 2초간 누르고 나서 보상해주는 것을 반복하십시오.

애견이 특정한 형태를 예상하는 것을 방지하기 위해 다양한 보상 방법을 사용하십시오.

이 단계는 애견이 긍정적인 소리가 들리면 보상이 온다는 것을 확실하게 인식하면 끝나게 됩니다.

## 소리 B 사용하기 (높은 음)

애견이 잘못된 행동을 하는 순간 소리 B 버튼을 누르십시오. 예를 들어 소파에서 내려오도록 가르칠 때에는 애견이 소파에 발을 대는 순간 소리 B 버튼을 누르시면 됩니다.

1. 버튼을 한 번에 최대 2 초 동안 버튼을 누르고 애견이 잘못된 행동을 멈추는 순간 버튼을 놓아주십시오.
2. 2초 후에도 애견이 행동을 멈추지 않으면 버튼을 놓은 뒤 다시 버튼을 2초간 눌러주십시오.
3. 애견의 잘못된 행동이 멈출 때까지 이 단계를 계속 진행하십시오.
4. 애견이 잘못된 행동을 멈추면, 그로부터 2초 후 소리 A 버튼을 2초간 눌러주십시오.
5. 애견이 보상을 소리와 연계하여 인식할 수 있도록 소리 A 버튼을 매 3~5초마다 한번씩 누른 후에 보상을 해주십시오.

## 애견에게 최적의 자극단계 찾기

**중요: 항상 가장 낮은 단계에서부터 시작하여 단계를 올리십시오.**

본 리모트 트레이너는 12개의 정전기자극 단계가 있어 여러분이 애견에게 최적의 자극 단계를 선택할 수 있도록 해줍니다.

애견에게 수신목줄을 채운 후에는 애견에게 최적의 자극단계를 찾아야 합니다. 이것을 인식 단계라고 합니다.

애견이 호기심을 갖고 주변을 둘러보거나 목줄을 긁거나 귀를 터는 등 행동에서 조용한 변화를 보이면 자극이 최적의 인식단계라는 것을 나타냅니다.

애견의 인식단계를 찾기 위해 아래 지시에 따라주십시오.

1. 자극범위를 I (낮음)로 설정하고 **자극단계버튼 1**을 1~2초간 누르십시오.
2. 만약 애견이 자극 1, 2, 3, 4까지도 아무런 반응을 보이지 않으면 자극범위를 II (중간)로 변경하고 **자극단계버튼 1**을 1~2초간 누르십시오.
3. 만약 애견이 아무런 반응을 보이지 않으면 자극단계를 2, 3, 4로 올리기 전에 자극버튼 1을 여러 번 눌러 반응을 보십시오.
4. **자극이 전달될 때 애견은 짓거나 당황하지 않아야 합니다.** 만약 이러한 행동을 보이면 자극의 강도가 너무 높은 것이므로 자극을 전 단계로 돌리고 과정을 반복해 주십시오.
5. 애견이 안정적으로 자극에 반응을 보일 때까지 자극의 강도를 올려주십시오.
6. 만약 자극범위 III (높음)까지도 애견이 아무런 반응을 보이지 않으면 수신목줄이 제대로 채워졌는지 확인하고 1번부터 다시 시작하십시오. 만약 애견의 털이 너무 길거나 두꺼운 경우 접촉대가 닿는 주변의 털을 다듬어야 할 수도 있습니다.

위의 모든 단계가 끝나도 애견이 반응을 보이지 않으면 **라이트 테스트기 사용법** 부분을 참고하십시오.

## [기본 복종훈련 가르치기]

### “앉아” 명령

1. 금속재질이 없는 별도의 목줄을 수신목줄 위에 착용시킨 후 10피트(약 3m)의 리드줄을 부착해 주십시오. 참고: 목줄이 수신목줄의 접촉대에 압박을 가하거나 영향을 주지 않도록 주의하십시오.
2. 리드줄과 리모컨을 한 손에 잡고 다른 한 손으로는 애견이 “앉아” 명령에 따를 수 있도록 도와주십시오.
3. 애견의 인식단계에서 시작하여 자극버튼을 눌러주십시오.
4. 버튼을 누른 채로 즉시 “앉아” 명령을 하십시오.
5. 애견이 명령에 따라 앉으면 바로 버튼을 놓고 칭찬을 해주십시오.
6. 애견에게 “앉아” 명령을 해제하고 함께 놀아주십시오.
7. 위의 2~6번을 반복하십시오.

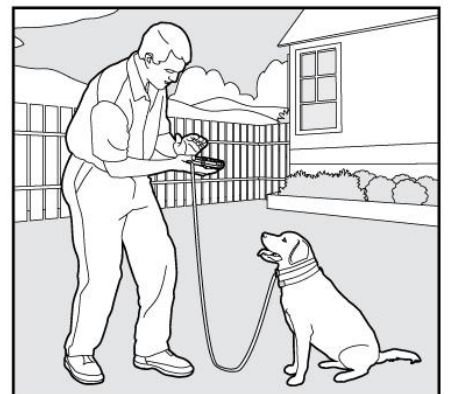
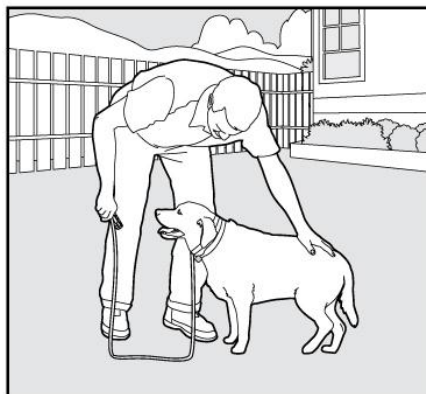

참고: 만약 애견이 “앉아” 명령을 듣지 않으면 3~6번을 반복하십시오. “앉아” 명령을 가르치는 동안 애견이 여러분 옆에 가까이 있게 하십시오.

### “이리와” 명령

1. 금속재질이 없는 별도의 목줄을 수신목줄 위에 착용시킨 후 10피트(약 3m)의 리드줄을 부착해 주십시오. 참고: 목줄이 수신목줄의 접촉대에 압박을 가하거나 영향을 주지 않도록 주의하십시오.
2. 한 손에는 리드줄을 다른 손에는 리모컨을 잡아 주십시오.
3. 애견이 여러분으로부터 멀리 떨어질 때까지 기다리십시오. 인식단계를 이용해 자극 버튼을 눌러 주십시오.
4. 버튼을 누른 채로 즉시 “이리와” 명령을 하십시오.
5. 애견이 여러분이 있는 방향으로 올 때까지 리드줄을 이용해 여러분이 있는 방향으로 이끌어 주십시오.
6. 애견이 명령에 따라 방향을 바꾸면 바로 버튼을 놓고 칭찬을 해 주십시오.
7. 애견이 여러분 쪽으로 다시 오면 재빨리 뒤로 움직여 격려해 주십시오.
8. 애견이 여러분에게 돌아오면 칭찬을 해 주십시오.
9. 위의 3~8번을 반복하십시오.
10. 애견이 “이리와” 명령에 여러 번 쉽게 따르면 아무 명령을 주지 않은 채로 뒤로 물러나 있으십시오. 애견이 여러분 쪽을 향해 몸을 돌리면 계속 뒤로 가면서 자극을 주지 않은 채로 “이리와” 명령을 하고 칭찬을 해 주십시오.
11. 리드줄은 애견이 여러분을 지나치는 것을 예방하기 위해 사용합니다. 만약 애견이 여러분을 지나쳐서 달리면 3~8번을 반복하십시오.

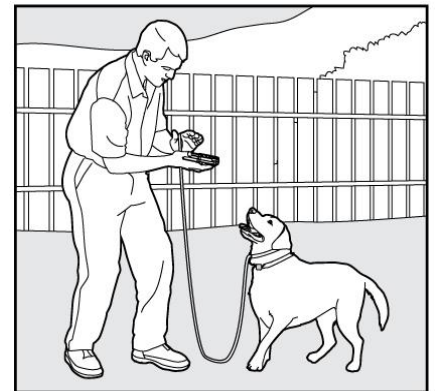
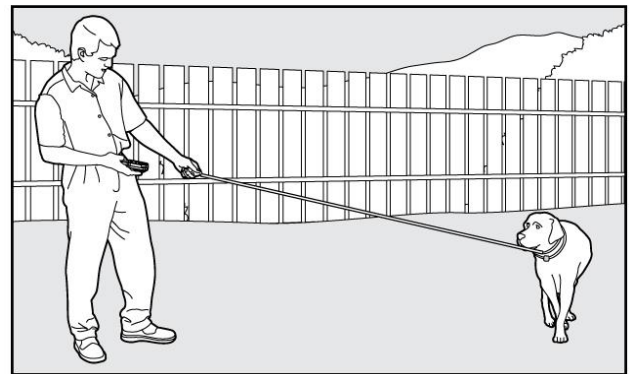
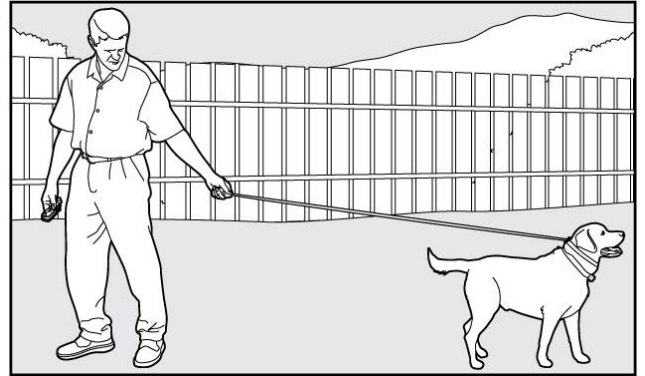

### “기다려” 명령

1. 금속재질이 없는 별도의 목줄을 수신목줄 위에 착용시킨 후 10피트(약 3m)의 리드줄을 부착해 주십시오. 참고: 목줄이 수신목줄의 접촉대에 압박을 가하거나 영향을 주지 않도록 주의하십시오.
2. 애견을 애견 집에 두십시오. 한 손에는 리드줄을 다른 손에는 리모컨을 잡아 주십시오.
3. 애견의 집에서 3피트(약 90cm) 정도 떨어져 주변을 걸으면서 아무 말도 하지 마십시오.
4. 만약 애견이 집에서 나오려고 하면 자극 버튼을 누르면서 “기다려” 명령을 하십시오. 애견이 집으로 돌아갈 때까지 버튼을 누르고 계십시오. 필요시 리드줄을 사용하여 애견에게 방향을 잡아 주십시오.
5. 애견이 집에 다시 들어가면 칭찬을 해 주십시오.
6. 애견이 집에 몇 초간 머물게 한 뒤 명령을 해제하고 차분하게 놀아 주십시오.

7. 위의 1~5번을 반복하십시오.

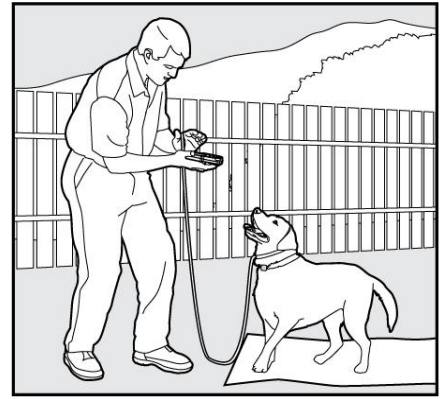
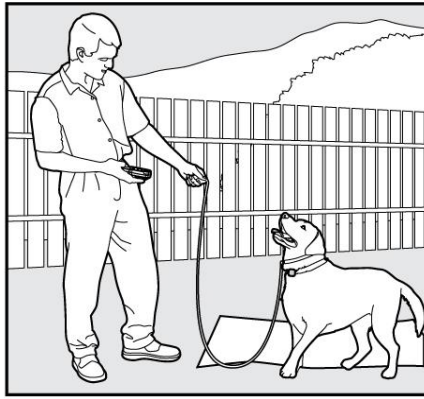

## [잘못된 행동 교정하기]

### 점프

애견은 일반적으로 관심을 받기 위해 점프를 합니다. 만약 점프하는 것을 원치 않으면 여러분의 가족이나 친구들은 애견이 점프하는 것을 조장해서는 안됩니다. 이것은 애견이 누구에게든 점프하여 달려들면 그 때마다 꾸짖음을 받거나 칭찬을 받을 수 있는 다른 행동으로 바뀌어야 함을 의미합니다.

참고: 우선 애견이 “앉아” 명령을 이해하는 것이 가장 좋습니다.

1. 애견의 인식단계로 설정하십시오.
2. 애견이 발을 땅에서 떼고 들어올려 점프하는 순간 자극 버튼을 눌러 “앉아” 명령을 하십시오.
3. 애견이 앉으면 바로 자극버튼을 놓고 말로 칭찬해주십시오.
4. 만약 애견이 자극을 무시하면 자극을 1단계 올려주십시오.
5. 이 훈련을 있는 여러 다른 장소와 사람 사이에서 연습하여 방해요소에 적응되도록 하십시오.

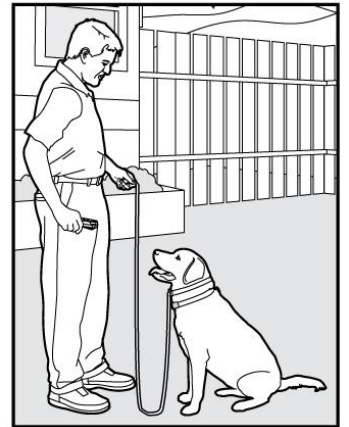

### 땅파기

먼저 애견이 왜 땅을 파는지 이해하는 것이 중요합니다. 많은 애견들이 먹이를 쫓기 위해 땅을 파는 것은 타고난 본능입니다. 어떤 애견들은 누울만한 시원한 곳을 찾거나 지루함을 달래기 위해 이러한 행동을 할 수도 있습니다. 만약 애견이 이미 아래와 같은 상황에 있다면 땅을 파는 행동을 더 이상 하지 않을 수도 있습니다.

- 누울 수 있는 시원하고 그늘진 곳과 충분한 물
- 좋아하는 장난감
- 충분한 놀이, 훈련 및 관심
- 설치류, 먹이 등 애견이 관심을 갖고 쫓을 것이 없는 마당

1. 애견의 인식단계보다 1단계 높게 설정하십시오.
2. 애견을 마당에 풀어놓기 전에 수신목줄을 채워놓고 최소 10분 정도 기다리십시오. 애견에게 주는 자극이 땅을 파는 행동 외 다른 것과 연계되지 않도록 마당에는 다른 애견이나 사람이 없어야 합니다. 이 훈련 중에는 애견이 펜스, 막힌 공간 등 안에 안전하게 갇혀있어야 합니다.
3. 창문 등을 통해 애견이 볼 수 없는 곳에서 애견이 땅을 파기 시작할 때까지 기다리십시오.

시오.

4. 애견이 땅을 파는 동안 자극버튼을 누르고 애견이 땅을 파는 것을 멈추면 버튼을 놓아 주십시오. 반드시 땅을 파는 행동을 할 때만 버튼을 눌러야 하며 애견에게는 아무 말도 하지 마십시오.
5. 만약 애견이 자극을 무시하면 자극강도를 1단계 올려주십시오.
6. 애견이 또 다른 곳을 파지는 않는지 지켜보십시오.
7. 애견이 완전히 땅을 파는 행동을 멈출 때까지 애견을 감독하십시오.

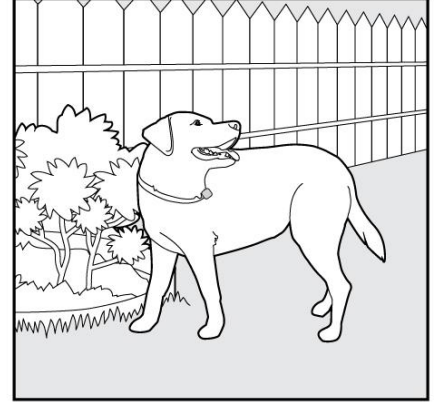
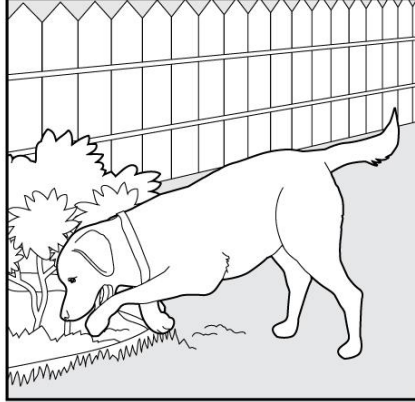
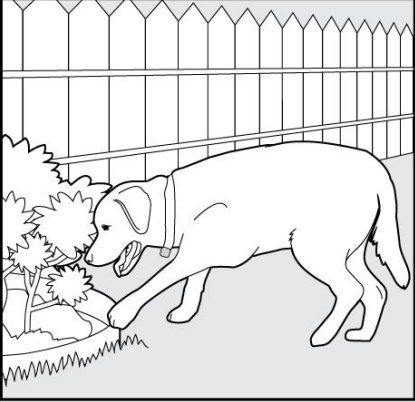

## 쫓기

움직이는 물체를 쫓는 것은 본능적인 애견의 습관입니다. 어떤 애견들은 여러분이 도와줄 수 없는 상황까지 몰고 가기도 합니다. 애견이 “이리와” 명령을 숙지할 때까지 리드줄을 떼거나 막힌 공간이 아닌 곳에 풀어놓지 마십시오. 애견이 어떤 것이든 쫓을 때마다 일관되게 고쳐주십시오.

### **CAUTION** 리드줄 착용 훈련시 안전수칙

리드줄 훈련시 견주와 애견의 안전은 매우 중요합니다. 리드줄은 애견이 사람이나 사물을 보고 달려들어도 제지할 수 있도록 충분히 길고 튼튼한 동시에, 도로나 안전하지 않은 곳에 접근하지 못하도록 충분히 짧아야 합니다. 또한 견주는 애견의 이러한 행동을 충분히 제지할 수 있을 정도의 체력을 반드시 갖추고 있어야 합니다.

1. 만약 애견이 아직 “이리와” 명령을 배우지 않았다면 애견이 어떤 것을 쫓아가 잡기 전에 제지할 수 있도록 리드줄을 계속 잡고 계십시오.
2. 인식단계보다 강도를 1단계 높게 설정하십시오.
3. 애견이 물체를 쫓도록 유인할 수 있는 상황을 설정하십시오. 물체는 자동차, 오토바이, 자전거 등이 될 수 있습니다. (장난감은 사용하지 마십시오.)
4. 물체가 애견의 앞을 지나갈 때 반드시 리드줄을 단단히 붙잡고 있어야 합니다. 애견이 물체를 쫓기 시작하면 버튼을 누르고 애견이 멈출 때까지 누르고 계십시오.
5. 애견이 쫓는 것을 멈추는 즉시 버튼을 놓고 뒤로 걸어가 애견에게 “이리와” 명령을 하십시오. 애견이 여러분의 곁으로 오면 칭찬해 주십시오.
6. 애견이 물체를 쫓는 것을 멈출 때까지 이 과정을 반복하십시오.

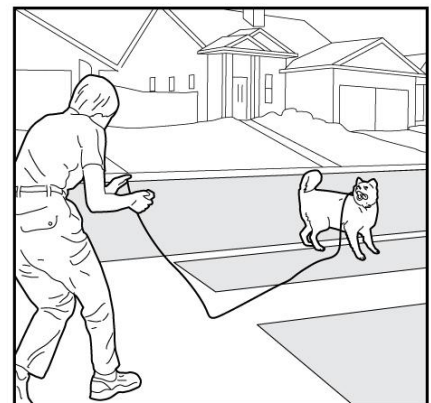
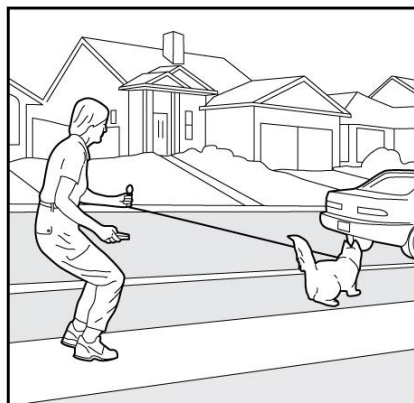
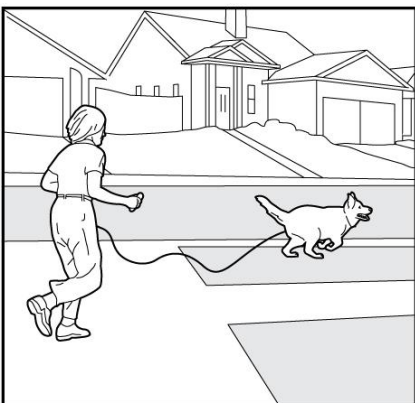

## 쓰레기통 뒤지기

애견이 쓰레기통을 뒤지는 것을 예방하는 가장 쉬운 방법은 애견의 주변에 있는 쓰레기와 애견을 유혹할 수 있는 음식물을 제거하는 것입니다. 리모트 트레이너를 사용해 이와 같은 유혹물로부터 떨어질 수 있도록 훈련시킬 수 있습니다. 단, 애견이 쓰레기 및 음식물에 접근할 때마다 고쳐주어야 합니다.

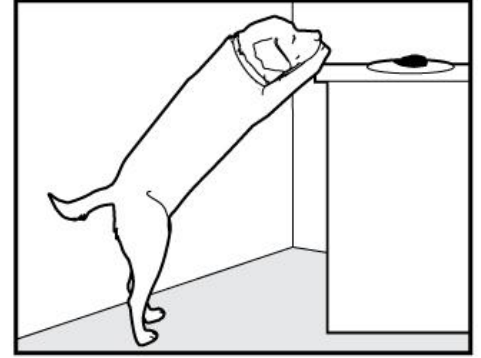
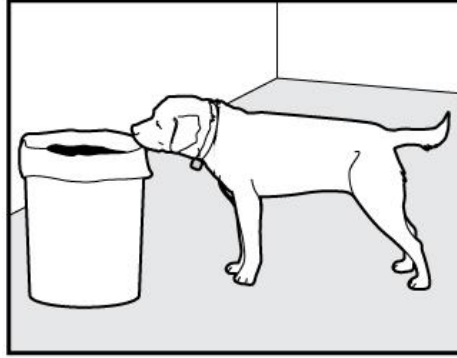

1. 인식단계보다 강도를 1단계 높게 설정하십시오.
2. 애견이 여러분을 볼 수 없는 곳에 애견과 유혹물을 함께 두십시오.
3. 애견이 유혹물을 입으로 건드리면 자극버튼을 누르십시오. 애견이 유혹물에서 떨어지면 버튼을 놓으십시오.
4. 애견이 자신의 행동을 여러분이 아닌 자극과 연계시킬 수 있도록 아무 말도 하지하십시오.
5. 만약 애견이 자극에 반응하지 않으면 자극강도를 1단계 올려 과정을 반복하십시오.
6. 이 과정을 여러 다른 장소와 다른 유혹물을 사용해 반복하십시오.



## 자주묻는 질문

자극은 애견에게 안전한가요?	애견에게 기분좋은 자극은 아니지만 해롭지는 않습니다. 전자식 훈련기기는 원하는 결과를 얻기 위해 상호작용 및 견주로부터 교육이 필요합니다.
펫세이프 리모트 트레이너를 사용하려면 애견이 몇 살이어야 하나요?	애견이 “앉아”, “기다려” 등의 기본 복종명령을 인식할 수 있어야 합니다. 펫세이프 리모트 트레이너를 사용하기 전에 애견의 나이가 최소 6개월 이상 되어야 합니다.
애견이 훈련이 되어 명령을 듣게 되고 나서도 수신목줄을 계속 사용해야 하나요?	아마 그렇지 않을 것입니다. 훈련을 강화시키기 위해 때때로 사용할 필요가 있을 수 있습니다.
공격성이 있는 애견에게 사용해도 되나요?	저희 펫세이프는 공격적인 성향이 있는 애견에게 어떠한 종류의 저희 제품이라도 사용하지 않을 것을 권해드립니다. 만약 애견이 공격적으로 될 수 있는 경우 수의사 및 전문훈련사와 상담을 통해 사용여부를 결정하시기 바랍니다.
얼마나 오랫동안 연속해서 자극을 줄 수 있나요?	자극버튼을 누를 수 있는 최대 시간과 자극이 전달되는 시간은 10초입니다. 그 후에는 리모컨이 정지되며 5초간 자극버튼을 다시 눌러야만 다시 시작됩니다.

## 문제점 해결

버튼을 눌러도 애견이 반응하지 않습니다	<ul style="list-style-type: none"> <li>• 수신목줄이 켜져있는지 확인하십시오.</li> <li>• 만약 처음보다 사용범위가 줄었다면 수신목줄이나 리모컨의 배터리가 닳은 것일 수 있습니다.</li> <li>• 많은 요인으로 리모트 트레이너의 사용범위에 영향을 줄 수 있습니다. 본 설명서의 <b>작동원리</b> 페이지를 참고하십시오.</li> <li>• 수신목줄을 테스트해보십시오. 자세한 내용은 아래 <b>라이트 테스트기 사용법</b>을 참고하십시오.</li> <li>• 자극의 강도를 올려 보십시오. <b>애견에게 최적의 자극단계 찾기</b> 페이지를 참고하십시오.</li> <li>• 수신목줄의 접촉대가 피부에 편안하게 닿는지 확인하십시오. <b>수신목줄 착용시키기</b> 페이지를 참고하십시오.</li> </ul>
수신목줄이 켜지지 않습니다.	<ul style="list-style-type: none"> <li>• 2개의 CR2032 배터리가 제대로 끼워졌는지 확인하십시오. <b>배터리 삽입/제거</b> 페이지를 참고하십시오.</li> </ul>
리모컨을 눌러도 수신목줄이 반응하지 않습니다.	<ul style="list-style-type: none"> <li>• 수신목줄의 전원이 켜졌는지 확인하십시오.</li> <li>• 만약 버튼을 눌렀을 때 수신목줄의 수신 표시등에 아무것도 나타나지 않으면 배터리가 제대로 끼워졌는지 확인하십시오.</li> <li>• 만약 위의 두 방법으로 해결이 되지 않으면 <b>리모컨과 수신목줄 연결하기</b> 페이지를 참고하십시오.</li> </ul>

## 라이트 테스트기 사용법

1. 수신목줄의 전원을 켜주십시오.
2. 라이트 테스트기를 그림과 같이 접촉대에 닿게 해주십시오.
3. 리모컨의 자극버튼을 눌러주십시오.
4. 라이트 테스트기의 불빛이 깜박일 것입니다. 참고: 자극강도가 높을수록 불빛이 더 밝을 것입니다.
5. 수신목줄의 전원을 꺼주십시오.

향후 필요시 사용하기 위해 테스트기를 잘 보관해두십시오. 참고: 만약 라이트 테스트기의 불빛이 깜박이지 않으면 배터리를 교체한 후 다시 테스트해보십시오.

중요: 라이트 테스트기는 접촉대를 조일 때 사용할 수 있습니다. 수신목줄의 접촉대는 너무 짝 조이게 되면 부러질 수 있으니 주의하시기 바랍니다. 만약 접촉대가 느슨해지면 손으로 짝 쥐고 4분의 1이상 회전하지 마십시오.

## 이용약관 및 책임의 제한

### 1. 이용약관

이 제품은 약관, 조건 및 여기에 포함 된 사항의 수정없이 귀하의 동의에 따라 귀하에게 제공 됩니다. 이 제품의 사용은 이러한 모든 조건에 동의를 의미합니다.

### 2. 적절한 사용

본 제품은 훈련이 요구되는 애완동물에게 사용하도록 설계되었습니다. 귀하의 애견의 특정 기질이 제품과 함께 작동하지 않을 수 있습니다. 애견의 체중이 8파운드(약 3.6kg) 이하거나 연령이 6개월 미만인 경우 또는 애견이 공격적인 성향이 있는 경우 이 제품을 사용하지 않는 것이 좋습니다. 만약 본 기기가 사용하고자 하는 애견에게 적합한지 판단이 어려운 경우 수의사 또는 전문훈련사와 상담을 통해 사용여부를 결정하십시오.

적절한 사용은 제품과 함께 제공되는 본 설명서를 모두 읽고 검토하는 것과 주의사항을 확인 하는 것을 포함하고 있습니다.

### 3. 불법 또는 금지된 사용

본 제품은 애견에게만 사용할 수 있습니다. 본 애견 훈련기기는 해를 입히거나 상처를 입히거나 또는 자극하기 위한 것이 아닙니다. 본래의 용도 외 의도하지 않은 방법으로 본 제품을 사용하면 연방, 주 또는 해당 지역의 법에 위반 될 수 있습니다.

### 4. 책임의 제한

어떠한 경우에도 Radio Systems® Corporation 및 (주)펫트코리아는 제품의 사용 중 발생하거나 오용으로 인한 직접적, 간접적, 징벌적, 부수적, 특별 또는 결과적 등의 모든 손해에 책임을 지지 않습니다.

### 5. 약관 변경

Radio Systems® Corporation은 본 제품이 제공되는 약관, 조건 및 주의사항을 변경할 수 있는 권리를 보유합니다.

Radio Systems® Corporation  
10427 Petsafe Way  
Knoxville, TN 37932  
1-800-732-2677  
[www.petsafe.net](http://www.petsafe.net)  
J400-1362/2

©2011 Radio Systems Corporation